

Despliegue de triángulos y unión

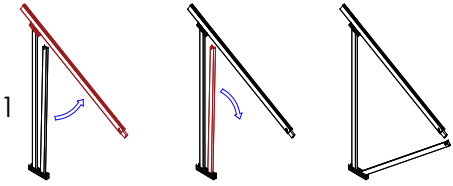

Despliegue y montaje

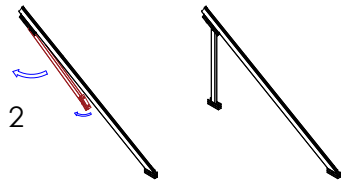

Despliegue y montaje

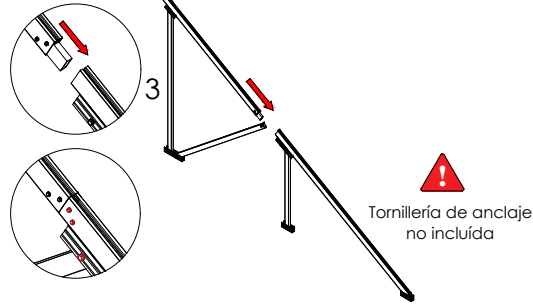

Montaje del perfil guía sobre el triángulo

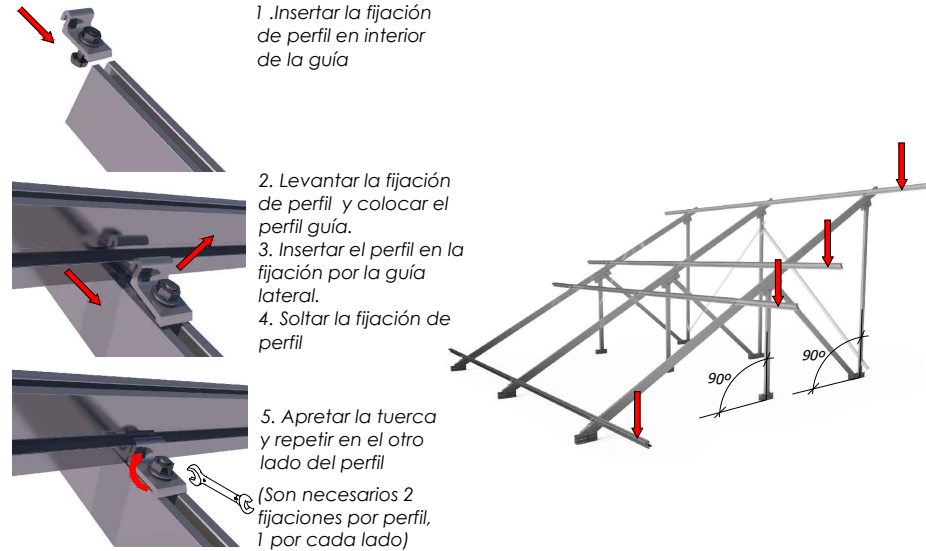

Unir los perfiles con las piezas UG1

Introducir los perfiles dentro del carril del elemento de unión UG1 a través de las ranuras laterales.

Una vez dentro, fijar la unión con los tornillos de bloqueo, siempre a la altura de la ranura lateral.

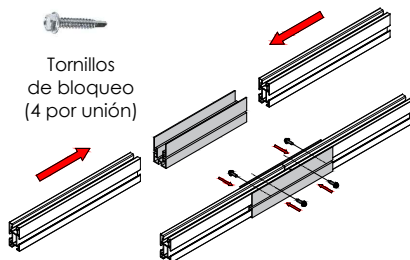

Soporte inclinado abierto para cubierta plana, 2 filas de módulos. Vertical. 42V

Fijar arriostramientos con autorroscantes

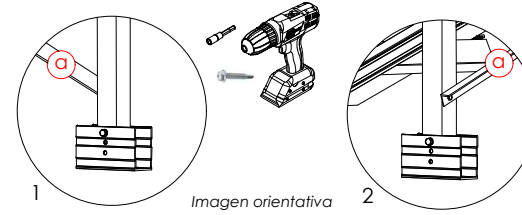

Ubicar los módulos sobre los perfiles

Distribuir los módulos para que su colocación sea simétrica a lo largo del soporte, dejando la misma distancia de sobrante en los extremos.

Dejar una separación entre módulos de 20 mm para poner el presor central que fijará los módulos al perfil.

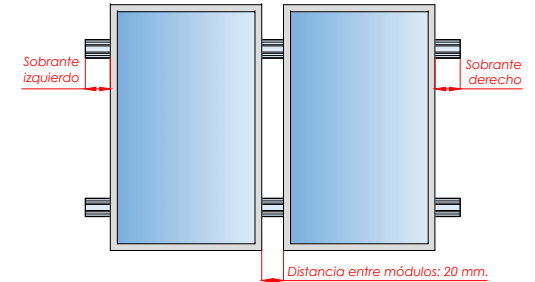

Fijación de los módulos con los presores y colocación de las tapas G1

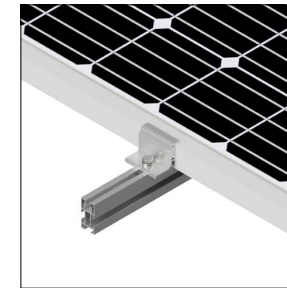
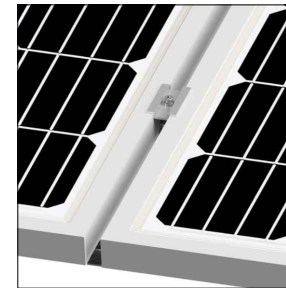

FIJACIÓN LATERAL

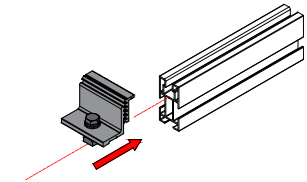

FIJACIÓN CENTRAL

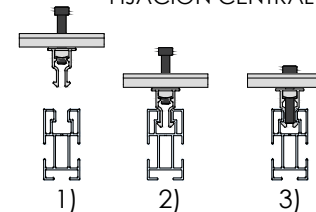

- 1) Alinear presor con el perfil
- 2) Bajar hasta hacer clic
- 3) Roscar el tornillo.

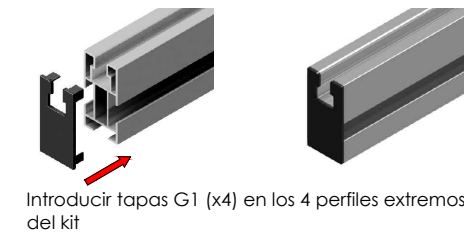

PLANO DE MONTAJE

Tamaño máx.
2279x1150



Mercado ES19/86524 CE



Nota:
 - Comprobar el buen estado de la cubierta y la capacidad portante de la misma
 - Comprobar la impermeabilidad de la fijación una vez colocada

Soporte inclinado abierto para cubierta plana 2 filas de módulos. Vertical.

42V

2

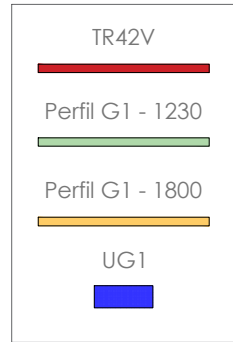
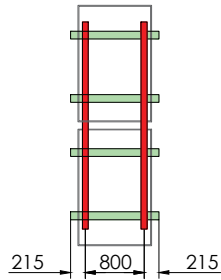

Par de apriete:
 Tornillo Presor 7 Nm
 Tornillo M8 Hexagonal 20 Nm
 Tornillo M10 Hexagonal 40 Nm
 Tornillo M6.3 Hexagonal 10 Nm

4

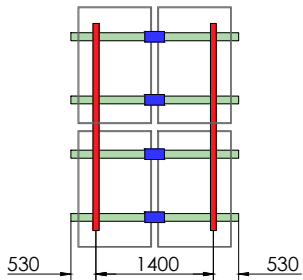

6

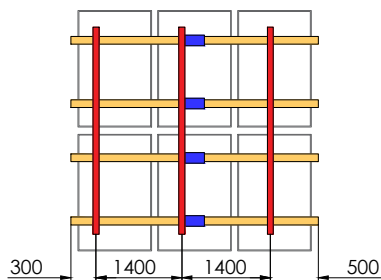

8

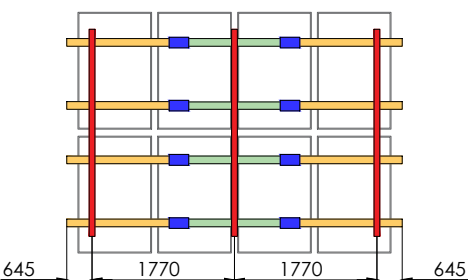

Distancia anclajes

| INCLINACIÓN | 15° | 30° |
|----------------|------|------|
| X ₁ | 1660 | 1468 |
| X ₂ | 1962 | 1770 |
| Y ₁ | 1795 | 1614 |
| Y ₂ | 1896 | 1715 |

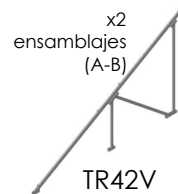
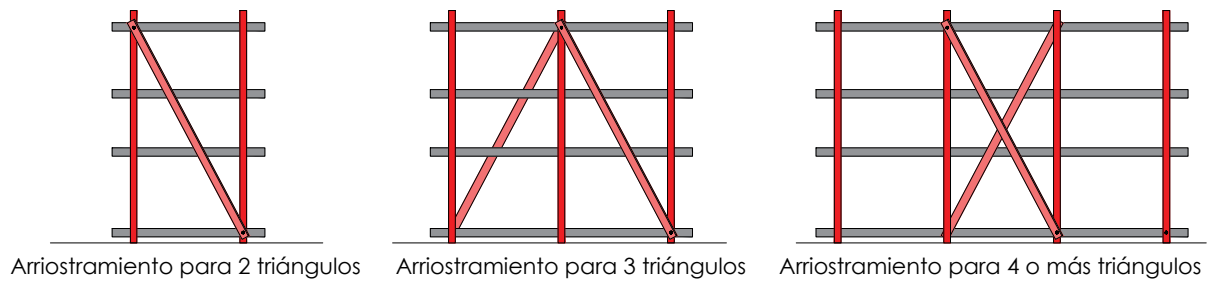
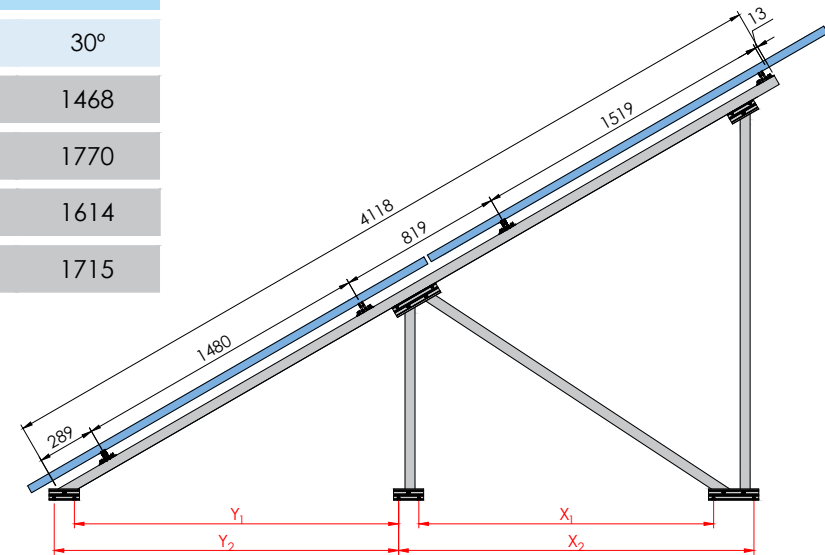

| | x2 ensamblajes (A-B) | Fijación perfil | S10 | S11 | S08 | UG1 | G1 - 1230 | G1 - 1800 |
|------|----------------------|-----------------|-----|-----|-----|-----|-----------|-----------|
| 42V2 | 2 | 16 | 8 | - | 1 | - | 4 | - |
| 42V4 | 2 | 16 | 8 | 4 | 1 | 4 | 8 | - |
| 42V6 | 3 | 24 | 8 | 8 | 2 | 4 | - | 8 |
| 42V8 | 3 | 24 | 8 | 12 | 2 | 8 | 4 | 8 |

CARACTERÍSTICAS DEL MONTAJE



Mercado ES19/86524 CE

2/2

Nos reservamos el derecho a realizar modificaciones en el producto en cualquier momento sin aviso previo si desde nuestro punto de vista son necesarias para la mejora de la calidad. Las ilustraciones pueden ser sólo ejemplos y, por tanto, la imagen que aparece puede diferir del producto suministrado.